



ESTADO DO CEARÁ
PREFEITURA MUNICIPAL DE MORADA NOVA
INSTITUTO DE MEIO AMBIENTE DE MORADA NOVA - IMAMN



ANEXO I

TERMO DE REFERÊNCIA

OBJETO: AQUISIÇÃO DE KIT'S DE LIXEIRAS COM 02 (DOIS) CESTOS COLETORES PARA A REALIZAÇÃO DA COLETA SELETIVA, BEM COMO, PRESTAÇÃO DE SERVIÇOS PARA A CONFECCÃO DE PLACAS INFORMATIVA/EDUCATIVA, PARA OBJETIVAR O FOMENTO DO PROGRAMA DE COLETA SELETIVA, DESTE MUNICÍPIO, DE RESPONSABILIDADE DO INSTITUTO DO MEIO AMBIENTE DE MORADA NOVA, COM EXCLUSIVIDADE DE PARTICIPAÇÃO ÀS MICROEMPRESAS E EMPRESAS DE PEQUENO PORTE, CONFORME LEI COMPLEMENTAR 123/2006 E DISPOSTO NO INCISO I DO ART. 48, DA LEI COMPLEMENTAR Nº 147 DE 07 DE AGOSTO DE 2014, DE ACORDO COM AS ESPECIFICAÇÕES E QUANTIDADES CONSTANTES NESTE TERMO DE REFERÊNCIA, ANEXO I DO EDITAL.

TIPO DE LICITAÇÃO: Menor preço POR LOTE.

FORNECIMENTO: parcelado.

LOCAL DO PREGÃO: Sala da Comissão de Licitação da Prefeitura Municipal de Morada Nova, situada à Av. Manoel de Castro, nº 726, Centro, Morada Nova, Ceará.

JUSTIFICATIVA

AQUISIÇÃO DE LIXEIRAS SUSTENTÁVEIS A SEREM INSTALADAS EM PONTOS ESTRATÉGICOS, PARA QUE A POPULAÇÃO DE MORADA NOVA SE HABITUE EM FAZER A COLETA SELETIVA DE LIXO URBANO, BEM COMO, PLACAS INFORMATIVAS E/OU EDUCATIVAS A SEREM AFIXADAS NOS LOGRADOUROS PÚBLICOS E NAS ÁREAS DE LIXÕES, BUSCANDO A FOMENTAR O PROGRAMA DE COLETA SELETIVA, DESTE MUNICÍPIO.

OBJETIVO

EM CUMPRIMENTO A LEI FEDERAL Nº 8.666/93 DE 21 DE JUNHO DE 1993, COM TODAS AS SUAS ALTERAÇÕES POSTERIORES É QUE ELABORAMOS O PRESENTE TERMO, PARA QUE O PROCEDIMENTO LEGAL, SEJA EFETUADA A SELEÇÃO DE PROPOSTA MAIS VANTAJOSA PARA A ADMINISTRAÇÃO PÚBLICA MUNICIPAL, TENDO POR FINALIDADE DEFINIR ELEMENTOS QUE NORTEIAM A CONTRATAÇÃO DE EMPRESA PARA A AQUISIÇÃO DO OBJETO DESTE TERMO DE REFERÊNCIA.

ESPECIFICAÇÕES DOS LOTES

LOTES	ESPECIFICAÇÃO DO PRODUTO	UND	QTE
01.	KIT LIXEIRAS PARA COLETA SELETIVA COM (02) DOIS CESTOS COLETORES, COM AS SEGUINTEES ESPECIFICAÇÕES MÍNIMAS, E, EM CONFORMIDADE COM AS PEÇAS GRÁFICAS, EM ANEXO: MATERIAL E OUTRAS INFORMAÇÕES DA ESTRUTURA: FABRICADO EM TUBO GALVANIZADO DE 1 ½", PINTADA ELETROSTATICAMENTE. MATERIAL E OUTRAS INFORMAÇÕES DOS CESTOS: FABRICADO EM CHAPA DE AÇO, PRESO À ESTRUTURA, CAPACIDADE 20 (VINTE) LITROS, PINTADAS ELETROSTATICAMENTE E ADESIVADAS, BORDA DE AÇO, TAMPA DE AÇO COM PUXADOR, FUROS DE 5MM NA TAMPA. DIMENSÕES DA ESTRUTURA: 0,96 X 1,30 MTS (L X A); INSERIDA NO SOLO A	UND	50



ESTADO DO CEARÁ
PREFEITURA MUNICIPAL DE MORADA NOVA
INSTITUTO DE MEIO AMBIENTE DE MORADA NOVA - IMAMN



	36CM DA BASE, LARGURA DO GIRO: 38CM CADA LADO (ESQUERDO E DIREITO), LARGURA DO TUBO DE 5CM. DIMENSÕES DOS CESTOS: 45 X 35CM (A X L), 35 CM (DIAMETRO);		
02.	CONFEÇÃO DE PLACAS EM CHAPA DE AÇO NAS SEGUINTE MEDIDAS: 1,20 X 0,90 MTS, COM EXTRUTURA DE MADEIRA NAS MESMAS MEDIDAS, 02 PÉS DE MADEIRA NA MEDIDA TOTAL DE 2,00 MTS DE COMPRIMENTO, ADESIVO FIXADO COM "PROIBIDO JOGAR LIXO/ENTULHO, SUJEITO A MULTA E APREENSÃO, CONFORME LEI MUNICIPAL Nº _____". P.S. ARTE A SER FORNECIDA PELO IMAMN.	UND	30

PRAZO, CONDIÇÕES DA ENTREGA E LOCAL E DA FORMA DE PAGAMENTO

Poderão ser firmados contratos, que serão tratados de forma autônoma e se submeterão igualmente a todas as disposições constantes da Lei Nº. 8.666/93, inclusive quanto às prorrogações, alterações e rescisões.

DAS ORDENS DE COMPRAS: Os produtos licitados/contratados serão entregues mediante expedição de ORDENS DE COMPRAS, por parte da administração ao licitante vencedor, que indicará os quantitativos a serem entregues, de acordo com a conveniência e oportunidade administrativa, a necessidade e disponibilidade financeira da CONTRATANTE.

A Ordem de Compra emitida conterá os itens pretendidos e a respectiva quantidade, devendo ser entregue ao beneficiário do contrato no seu endereço físico, ou enviada via fac-símile ao seu número de telefone, ou ainda remetida via e-mail ao seu endereço eletrônico, cujos dados constem do cadastro municipal.

O contratado deverá entregar os produtos solicitados na Ordem de Compra, oportunidade em que receberá o atesto declarando o fornecimento. Os produtos serão entregues nas seguintes condições:

- Nos locais determinados pela administração do presente processo licitatório indicado na Ordem de Compra;
- No prazo de no máximo de 15 (quinze) dias corridos após o recebimento da Ordem de Compra no horário de 07h às 13h (horário local).

O aceite dos produtos pelo órgão recebedor não exclui a responsabilidade civil do fornecedor por vício de quantidade, qualidade ou disparidade com as especificações estabelecidas no anexo deste edital quanto aos produtos entregues.

Os produtos devem ser entregues conforme solicitado na Ordem de Compra, observando rigorosamente as especificações contidas no Instrumento Convocatório, no Termo de Referência e observações constantes de sua proposta, bem ainda as normas técnicas vigentes.

Para os produtos objetos deste certame, deverá ser emitida fatura e nota fiscal em nome do da(s) unidade(s) gestora(s) do Município de Morada Nova/CE.

As informações necessárias para emissão da fatura e nota fiscal deverão ser requeridas junto a(s) unidade(s) gestora(s).

No caso de constatação da inadequação do produto fornecido às normas e exigências especificadas neste edital, na ordem de compra e na proposta vencedora a administração os recusará, devendo



ESTADO DO CEARÁ
PREFEITURA MUNICIPAL DE MORADA NOVA
INSTITUTO DO MEIO AMBIENTE DE MORADA NOVA - IMAMN



ser de imediato ou no prazo máximo de 24 (vinte e quatro) horas adequados às supracitadas condições, sob pena de aplicação das penalidades cabíveis, na forma da lei e deste instrumento.

Os produtos licitados/contratados deverão ser entregues, observando rigorosamente as especificações contidas no Termo de Referência, nos anexos desse instrumento e disposições constantes de sua proposta de preços, bem ainda às normas vigentes, assumindo o contratado a responsabilidade pelo pagamento de todos os impostos, taxas e quaisquer ônus de origem federal, estadual e municipal, bem como, quaisquer encargos judiciais ou extrajudiciais, sejam trabalhistas, previdenciários, fiscais e comerciais resultantes do fornecimento que lhes sejam imputáveis, inclusive com relação a terceiros, e ainda:

- a) A reparar, corrigir, remover ou substituir, às suas expensas, no total ou em parte, o objeto em que se verificarem vícios, defeitos ou incorreções;
- b) Responsabilizar-se pelos danos causados diretamente à Administração ou a terceiros, decorrentes de sua culpa ou dolo na execução do fornecimento, não excluindo ou reduzindo essa responsabilidade a fiscalização ou o acompanhamento pelo órgão interessado.

O prazo para pagamento será de até 30 (trinta) dias, contados a partir da data da apresentação da Nota Fiscal/Fatura pela Contratada.

O pagamento somente será efetuado após o atesto, pelo servidor competente, da Nota Fiscal/Fatura apresentada pela Contratada, que conterá o detalhamento dos produtos entregues. O atesto fica condicionado à verificação da conformidade da Nota Fiscal/Fatura apresentada pela Contratada com os produtos efetivamente entregues.

Havendo erro na apresentação da Nota Fiscal/Fatura ou dos documentos pertinentes à contratação, ou, ainda, circunstância que impeça a liquidação da despesa, o pagamento ficará pendente até que a Contratada providencie as medidas saneadoras. Nesta hipótese, o prazo para pagamento iniciar-se-á após a comprovação da regularização da situação, não acarretando qualquer ônus para a Contratante.

Será efetuada a retenção ou glosa no pagamento, proporcional à irregularidade verificada, sem prejuízo das sanções cabíveis, caso se constate que a Contratada:
Não produziu os resultados acordados;
Deixou de executar as atividades contratadas, ou não as executou com a qualidade mínima exigida;

Antes do pagamento, a Contratante realizará consulta para verificar a manutenção das condições de habilitação da Contratada, devendo o resultado ser impresso, autenticado e juntado ao processo de pagamento.

O pagamento será efetuado por meio de Ordem Bancária de Crédito, mediante depósito em conta corrente, na agência e estabelecimento bancário indicado pela Contratada, ou por outro meio previsto na legislação vigente.

Será considerada como data do pagamento o dia em que constar como emitida a ordem bancária para pagamento.

A Contratante não se responsabilizará por qualquer despesa que venha a ser efetuada pela Contratada, que porventura não tenha sido acordada no contrato.



ESTADO DO CEARÁ
PREFEITURA MUNICIPAL DE MORADA NOVA
INSTITUTO DE MEIO AMBIENTE DE MORADA NOVA - IMAMN



Ocorrendo atraso no pagamento, desde que a **CONTRATADA** não tenha concorrido, de alguma forma, para o atraso, o valor devido deverá ser acrescido de encargos moratórios apurados com base na variação do Índice Geral de Preços - Disponibilidade Interna (IGP-DI), divulgado pela Fundação Getúlio Vargas, no período compreendido entre a data prevista e a do efetivo pagamento, adotando-se o critério "pró-rata temporis" para as atualizações nos subperíodos inferiores a 30(trinta) dias.

Deverão ser emitidas faturas de encerramento ao findar os vínculos deste Contrato por esgotamento do objeto, por final do prazo ou rescisão contratual.

Serão descontados de (forma integral ou parcelada) sobre o valor da fatura, os valores decorrentes de indenizações ou de multas eventualmente registradas.

DAS OBRIGAÇÕES DA CONTRATANTE

Solicitar a execução do objeto à **CONTRATADA** através da emissão de Ordem de Compra e ou Serviço.

Proporcionar à **CONTRATADA** todas as condições necessárias ao pleno cumprimento das obrigações decorrentes do Termo Contratual, inclusive com o fornecimento do objeto, consoante estabelece a Lei Federal nº 8.666/1993 e suas alterações.

Fiscalizar o objeto deste contrato através de sua unidade competente, podendo, em decorrência, solicitar providências da **CONTRATADA**, que atenderá ou justificará de imediato.

Notificar a **CONTRATADA**, de qualquer irregularidade decorrente da execução do objeto contratual.

Efetuar os pagamentos devidos à **CONTRATADA** nas condições estabelecidas neste contrato.

Determinar o horário da entrega dos produtos podendo ser variável em cada local e passível de alteração, conforme conveniência da **CONTRATANTE** com observância das leis trabalhistas.

Aplicar as penalidades previstas em lei e neste instrumento.

Indicar os locais onde serão entregues/prestados os produtos/serviços.

Exigir o cumprimento de todos os compromissos assumidos pela Contratada, de acordo com as cláusulas contratuais e os termos de sua proposta.

Notificar a Contratada, por escrito, sobre imperfeições, falhas ou irregularidades constatadas nos serviços prestados, para que sejam adotadas as medidas corretivas necessárias.

Exigir da Contratada, a qualquer tempo, documentação que comprove o correto e tempestivo pagamento de todos encargos previdenciários, trabalhistas, fiscais e comerciais decorrentes da execução deste Contrato.



ESTADO DO CEARÁ
PREFEITURA MUNICIPAL DE MORADA NOVA
INSTITUTO DE MEIO AMBIENTE DE MORADA NOVA - IMAMN



Morada Nova - CE

DAS OBRIGAÇÕES DA CONTRATADA

Entregar os produtos objeto do Contrato de conformidade com as condições e prazos estabelecidos neste Termo e na proposta vencedora do certame;

Manter durante toda a duração do contrato, em compatibilidade com as obrigações assumidas, todas as condições de habilitação e qualificação exigidas na licitação;

Providenciar a imediata correção das deficiências e/ou irregularidades apontadas pela Contratante;

Arcar com eventuais prejuízos causados à Contratante e/ou terceiros, provocados por ineficiência ou irregularidade cometida por seus empregados e/ou prepostos envolvidos na entrega do objeto contratual.

Responder por todas as despesas diretas ou indiretas que indicam ou venham a incidir sobre a execução contratual, inclusive as obrigações relativas a salários, previdência social, impostos, encargos sociais, transporte e outras providências, respondendo obrigatoriamente pelo fiel cumprimento das leis trabalhistas e específicas do trabalho e legislação correlata, aplicáveis ao pessoal empregado na execução contratual.

Prestar imediatamente as informações e os esclarecimentos que venham a ser solicitados pela contratante, salvo quando implicarem em indagações de caráter técnico, hipótese em que serão respondidas no prazo de 24 (vinte e quatro) horas.

Substituir ou reparar o objeto contratual que comprovadamente apresente condições de defeito ou em desconformidades com as especificações constantes no Termo de Referência, no prazo fixado pelo Gestor do Contrato.

Providenciar a substituição de qualquer profissional envolvido na execução do objeto contratual cuja conduta considerada pela fiscalização da CONTRATANTE.

Refazer a entrega do objeto contratual que comprovadamente apresente condições de defeito ou em desconformidades com as especificações constantes no Termo de Referência, contado da sua notificação.

Remover, às suas expensas, todo o material que estiver em desacordo com as especificações básicas, e/ou aquele em que for constatado dano em decorrência de transporte ou acondicionamento, providenciando a substituição do mesmo, no prazo imediato, contados da notificação que lhe for entregue oficialmente.

DAS SANÇÕES E INFRAÇÕES ADMINISTRATIVAS

Comete infração administrativa, nos termos da Lei nº 10.520, de 2002, a licitante/Adjudicatária que, no decorrer da licitação:

Não assinar o contrato, quando convocada dentro do prazo de validade da proposta;

Apresentar documentação falsa;

Deixar de entregar os documentos exigidos no certame;

Não manter a sua proposta dentro do prazo de validade;

Comportar-se de modo inidôneo;

Cometer fraude fiscal;



ESTADO DO CEARÁ
PREFEITURA MUNICIPAL DE MORADA NOVA
INSTITUTO DE MEIO AMBIENTE DE MORADA NOVA - IMAMN



Fizer declaração falsa;
Ensejar o retardamento da execução do certame.

A licitante/Adjudicatária que cometer qualquer das infrações discriminadas no subitem anterior ficará sujeita, sem prejuízo da responsabilidade civil e criminal, às seguintes sanções:

- a. Multa de até 10% (dez por cento) sobre o valor estimado do(s) item(s) prejudicado(s) pela conduta do licitante;
 - b. Impedimento de licitar e de contratar com a Administração Pública, pelo prazo de até cinco anos;
- A penalidade de multa pode ser aplicada cumulativamente com as demais sanções.

As infrações e sanções relativas a atos praticados no decorrer da contratação estão previstas neste Termo de Referência.

A aplicação de qualquer das penalidades previstas realizar-se-á em processo administrativo que assegurará o contraditório e a ampla defesa, observando-se o procedimento previsto na Lei nº 8.666, de 1993.

A autoridade competente, na aplicação das sanções, levará em consideração a gravidade da conduta do infrator, o caráter educativo da pena, bem como o dano causado à Administração, observado o princípio da proporcionalidade.

As multas serão recolhidas em favor da Contratante, no prazo máximo de 10 (dez) dias, a contar da data do recebimento da comunicação enviada pela autoridade competente, ou, quando for o caso, inscritas na Dívida Ativa e cobradas judicialmente.

As sanções aqui previstas são independentes entre si, podendo ser aplicadas isoladas ou, no caso das multas, cumulativamente, sem prejuízo de outras medidas cabíveis.

DOS RECURSOS ADMINISTRATIVOS

Os recursos cabíveis serão processados de acordo com o que estabelece o art. 109 da Lei Federal nº 8.666/93 e suas alterações.

Das decisões proferidas pelo Pregoeiro relativas à classificação e desclassificação de propostas de preços escritas e lances e à habilitação e inhabilitação, caberá recurso administrativo dirigido à autoridade superior competente do órgão de origem desta licitação, que deverá ser registrada em Ata pelo titular ou representante legal do licitante, no final da sessão, constando o motivo e a síntese das suas razões, podendo o interessado juntar memoriais no prazo de 03 (três) dias, contados a partir do 1º (primeiro) dia útil seguinte ao da interposição, no endereço constante da Prefeitura de Morada Nova, ficando os demais licitantes, desde logo, intimados para apresentar contrarrazões em igual número de dias, que começarão a correr do término do prazo do recorrente, sendo-lhes assegurada vista imediata dos autos.

Na contagem dos prazos estabelecidos neste edital, excluir-se-á o dia do início e incluir-se-á o do vencimento, e considerar-se-ão os dias consecutivos, exceto quando for ou estiver explicitamente disposto em contrário. Só se iniciam e vencem os prazos referidos em dia de expediente normal na Prefeitura de Morada Nova.



ESTADO DO CEARÁ
PREFEITURA MUNICIPAL DE MORADA NOVA
INSTITUTO DE MEIO AMBIENTE DE MORADA NOVA - IMAMN



DAS RESCISÕES CONTRATUAIS

1. A inexecução total ou parcial do contrato enseja a sua rescisão, se houver uma das ocorrências prescritas nos artigos 77 a 81 da Lei nº 8.666/93, de 21/06/93;

A Rescisão de contrato poderá ser:

- a) Determinada por ato unilateral e escrito da contratante, nos casos enumerados nos incisos I a XII e XVII do art. 78 da lei 8.666/93, notificando-se a contratada com antecedência mínima de 30 (trinta) dias, observado o disposto no art. 109, "I", letra "e", da mesma lei;
- b) Amigável, por acordo entre as partes, caso haja conveniência para a contratante, reduzida a termo no Processo Administrativo, desde que, cumprido o estabelecimento no § 1º do art. 79 da Lei 8.666/93;
- c) Judicial, nos termos da legislação vigente.

A Rescisão administrativa ou amigável será precedida de autorização escrita e fundamentada da autoridade competente;

Os casos de rescisão contratual serão formalmente motivados nos autos do processo, ficando assegurado o contraditório e ampla defesa.

Constituem motivo para rescisão do Contrato:

- a) O não-cumprimento de cláusulas contratuais, especificações e prazos;
- b) O cumprimento irregular de cláusulas contratuais, especificações e prazos;
- c) A lentidão do seu cumprimento, levando a Administração a comprovar a impossibilidade da conclusão dos serviços ou fornecimento nos prazos estipulados;
- d) O atraso injustificado do início de serviço sem justa causa e prévia comunicação à Administração;
- e) A paralisação do serviço ou do fornecimento, sem justa causa e prévia comunicação à Administração;
- f) O desatendimento das determinações regulares da autoridade designada para acompanhar e fiscalizar a sua execução, assim como as de seus superiores;
- g) O cometimento reiterado de faltas na sua execução, anotadas na forma do parágrafo primeiro do artigo 67 da Lei nº 8.666, de 21 de junho de 1993;
- h) A decretação da falência ou instauração da insolvência civil;
- i) A dissolução da sociedade ou o falecimento do contratado;
- j) A alteração social ou a modificação da finalidade ou da estrutura da empresa que prejudique a execução do Contrato;
- k) Razões de interesse público, de alta relevância e amplo conhecimento justificadas e determinadas pela máxima autoridade Administrativa a que está subordinado o contratante e exaradas no processo Administrativo a que se refere o Contrato;
- l) A supressão, por parte da Administração, dos materiais, acarretando modificações do valor inicial do Contrato além do limite permitido no parágrafo primeiro do artigo 65 da Lei nº 8.666, de 21 de junho de 1993 em caso de não concordância por parte da empresa;
- m) A suspensão de sua execução por ordem escrita da Administração, por prazo superior a 120 (cento e vinte) dias, salvo em caso de calamidade pública, grave perturbação da ordem interna ou guerra, ou ainda por repetidas suspensões que totalizem o mesmo prazo, independentemente do pagamento obrigatório de indenizações pelas sucessivas e contratualmente imprevistas desmobilizações e mobilizações e outras previstas, assegurado ao contratado, nesses casos, o direito de optar pela suspensão do cumprimento das obrigações assumidas até que seja normalizada a situação;



ESTADO DO CEARÁ
PREFEITURA MUNICIPAL DE MORADA NOVA
INSTITUTO DE MEIO AMBIENTE DE MORADA NOVA - IMAMN



- n) A ocorrência de caso fortuito ou força maior, regularmente comprovada, impeditiva da execução do contrato;
- o) O descumprimento do disposto no inciso V do art. 27, sem prejuízo das sanções penais cabíveis;
- p) O reconhecimento dos direitos da Administração, em caso de rescisão administrativa prevista no art. 77 desta Lei;
- q) A subcontratação total ou parcial do seu objeto, a associação do contratado com outrem, a cessão ou transferência, total ou parcial da posição contratual, bem como a fusão, cisão ou incorporação, que implique violação da Lei de Licitações ou prejudique a regular execução do contrato.

DO PREÇO DO REAJUSTE E DO EQUILÍBRIO ECONÔMICO-FINANCEIRO

PREÇOS: Os preços ofertados devem ser apresentados com a incidência de todos os tributos, encargos trabalhistas, previdenciários, fiscais e comerciais, taxas, fretes, seguros, deslocamentos de pessoal, custos, e demais despesas previsíveis que possam incidir sobre o fornecimento, inclusive a margem de lucro.

REAJUSTE: Os valores constantes das propostas não sofrerão reajuste antes de decorridos 12 (doze) meses, hipótese na qual poderá ser utilizado o índice IGP-M da Fundação Getúlio Vargas.

REEQUILÍBRIO ECONÔMICO-FINANCEIRO: Na hipótese de sobrevirem fatos imprevisíveis, ou previsíveis, porém de conseqüências incalculáveis, retardadores ou impeditivos da execução do ajustado, ou ainda, em caso de força maior, caso fortuito ou fato do príncipe, configurando álea econômica extraordinária e extra contratual, poderá, mediante procedimento administrativo onde reste demonstrada tal situação e termo aditivo, ser restabelecida a relação que as partes pactuaram inicialmente entre os encargos do contratado e a retribuição da Administração para a justa remuneração dos produtos/serviços, objetivando a manutenção do equilíbrio econômico-financeiro inicial do contrato, na forma do artigo 65, II, "d" da Lei Nº. 8.666/93, alterada e consolidada.

DAS ALTERAÇÕES E DA FISCALIZAÇÃO DO CONTRATO

A fiscalização do contrato dar-se-á nos termos do art. 67 da Lei Federal 8.666 de 1993, será designado representante para acompanhar e fiscalizar a entrega dos bens e/ou serviços, anotando em registro próprio todas as ocorrências relacionadas a execução e determinando o que for necessário à regularização de falhas ou defeitos observados.

A fiscalização não exclui nem reduz a responsabilidade da contratada, inclusive perante terceiros, por qualquer irregularidade, ainda que resulte de imperfeições técnicas ou vícios redibitórios, e, na ocorrência desta, não implica corresponsabilidade da Administração ou de seus agentes e prepostos, de conformidade com o art. 70 da Lei Federal nº 8.666/93 e suas alterações.

O representante da Administração anotará em registro próprio todas as ocorrências relacionadas com a execução do contrato, indicando dia, mês e ano, bem como o nome dos funcionários à regularização eventualmente envolvidos, determinando o que for necessário à regularização das falhas ou defeitos observados e encaminhando os apontamentos à autoridade competente para as providências cabíveis.

No interesse da CONTRATANTE, o objeto deste Edital, Termo de Referência e anexos poderá ser suprimido ou acrescido até o limite de 25% (vinte e cinco por cento) do valor inicial da contratação,



ESTADO DO CEARÁ
PREFEITURA MUNICIPAL DE MORADA NOVA
INSTITUTO DE MEIO AMBIENTE DE MORADA NOVA - IMAMN



facultada a supressão além desse limite, por acordo entre as partes, conforme disposto no artigo 65^o § 1^o e 2^o, inciso II da Lei nº 8666/93.

No interesse da Administração, o valor inicial atualizado da contratação poderá ser aumentado ou suprimido até o limite de 25% (vinte e cinco por cento), com fundamento no art. 65, §§ 1^o e 2^o, da Lei nº 8.666/93.

A Licitante Contratada fica obrigada a aceitar, nas mesmas condições licitadas, os acréscimos ou supressões que se fizerem necessárias.

Nenhum acréscimo ou supressão poderá exceder o limite estabelecido nesta condição, exceto as supressões resultantes de acordo entre as partes.

DA FRAUDE E DA CORRUPÇÃO

As licitantes devem observar e a contratada deve observar e fazer observar, por seus fornecedores e subcontratados, se admitida subcontratação, o mais alto padrão de ética durante todo o processo de licitação, de contratação e de execução do objeto contratual. Para os propósitos deste item, definem-se as seguintes práticas:

- a) "prática corrupta": oferecer, dar, receber ou solicitar, direta ou indiretamente, qualquer vantagem com o objetivo de influenciar a ação de servidor público no processo de licitação ou na execução de contrato;
- b) "prática fraudulenta": a falsificação ou omissão dos fatos, com o objetivo de influenciar o processo de licitação ou de execução de contrato;
- c) "prática conluída": esquematizar ou estabelecer um acordo entre duas ou mais licitantes, com ou sem o conhecimento de representantes ou prepostos do órgão licitador, visando estabelecer preços em níveis artificiais e não-competitivos;
- d) "prática coercitiva": causar dano ou ameaçar causar dano, direta ou indiretamente, às pessoas ou sua propriedade, visando influenciar sua participação em um processo licitatório ou afetar a execução do contrato.
- e) "prática obstrutiva":
 - (1) destruir, falsificar, alterar ou ocultar provas em inspeções ou fazer declarações falsas aos representantes do organismo financeiro multilateral, com o objetivo de impedir materialmente a apuração de alegações de prática prevista neste subitem;
 - (2) atos cuja intenção seja impedir materialmente o exercício do direito de o organismo financeiro multilateral promover inspeção.

Na hipótese de financiamento, parcial ou integral, por organismo financeiro multilateral, mediante adiantamento ou reembolso, este organismo imporá sanção sobre uma empresa ou pessoa física, para a outorga de contratos financiados pelo organismo se, em qualquer momento, constatar o envolvimento da empresa, diretamente ou por meio de um agente, em práticas corruptas, fraudulentas, conluídas, coercitivas ou obstrutivas ao participar da licitação ou da execução um contrato financiado pelo organismo.

Considerando os propósitos dos itens acima, a licitante vencedora como condição para a contratação, deverá concordar e autorizar que, na hipótese de o contrato vir a ser financiado, em parte ou integralmente, por organismo financeiro multilateral, mediante adiantamento ou reembolso, permitirá que o organismo financeiro e/ou pessoas por ele formalmente indicadas possam inspecionar o local de execução do contrato e todos os documentos e registros relacionados à licitação e à execução do contrato.



ESTADO DO CEARÁ
PREFEITURA MUNICIPAL DE MORADA NOVA
INSTITUTO DE MEIO AMBIENTE DE MORADA NOVA - IMAMN



A contratante, garantida a prévia defesa, aplicará as sanções administrativas pertinentes, previstas em lei, se comprovar o envolvimento de representante da empresa ou da pessoa física contratada em práticas corruptas, fraudulentas, conluídas ou coercitivas, no decorrer da licitação ou na execução do contrato financiado por organismo financeiro multilateral, sem prejuízo das demais medidas administrativas, criminais e cíveis.

DOS DOCUMENTOS DE HABILITAÇÃO

Declaração expressa, sob as penalidades cabíveis, afirmando a inexistência de fatos impeditivos para sua habilitação neste certame, garantindo ainda estar ciente da obrigatoriedade de informar acerca de ocorrências posteriores.

Declaração de que a empresa não mantém em seus quadros funcionais menores de 18 (dezoito) anos em trabalho noturno, insalubre, perigoso ou penoso, e menores de 14 (quatorze) anos, em qualquer trabalho, salvo na condição de aprendiz, nos termos do inciso XXXIII do Art. 7º da Constituição Federal.

Apresentar Declaração de Inexistência de Vínculo empregatício com o Município de Morada Nova assinada por todos os sócios e/ou proprietário da empresa.

A) HABILITAÇÃO JURÍDICA

a.1) **REGISTRO COMERCIAL**, no caso de empresa, no registro público de empresa mercantil da Junta Comercial; devendo, no caso da licitante ser a sucursal, filial ou agência, apresentar o registro da Junta onde opera com averbação no registro da Junta onde tem sede a matriz, acompanhado da(s) cópia(s) do(s) CPF e RG do(s) sócio(s) da empresa

a.2) **ATO CONSTITUTIVO, ESTATUTO OU CONTRATO SOCIAL CONSOLIDADO** em vigor, devidamente registrado no registro público de empresa mercantil da Junta Comercial, em se tratando de sociedades empresárias e, no caso de sociedades por ações, acompanhado de documentos de eleição de seus administradores; devendo, no caso da licitante ser a sucursal, filial ou agência, apresentar o registro da Junta onde opera com averbação no registro da Junta onde tem sede a matriz, acompanhado da(s) cópia(s) do(s) CPF e RG do(s) sócio(s) da empresa..

a.3) **INSCRIÇÃO DO ATO CONSTITUTIVO**, no caso de sociedades simples - exceto cooperativas - no Cartório de Registro das Pessoas Jurídicas acompanhada de prova da diretoria em exercício; devendo, no caso da licitante ser a sucursal, filial ou agência, apresentar o registro no Cartório de Registro das Pessoas Jurídicas do Estado onde opera com averbação no Cartório onde tem sede a matriz.

a.4) **DECRETO DE AUTORIZAÇÃO**, em se tratando de empresa ou sociedade estrangeira em funcionamento no País, e **ATO DE REGISTRO DE AUTORIZAÇÃO PARA FUNCIONAMENTO** expedido pelo órgão competente, quando a atividade assim o exigira

a.5) **REGISTRO NA ORGANIZAÇÃO DAS COOPERATIVAS BRASILEIRAS**, no caso de cooperativa, acompanhado dos seguintes documentos:

- I) Ato constitutivo ou estatuto social, nos termos dos arts. 15 ao 21 da lei 5.764/71;
- II) Comprovação da composição dos órgãos de administração da cooperativa (diretoria e conselheiros), consoante art. 47 da lei 5.764/71;
- III) Ata de fundação da cooperativa;
- IV) Ata da assembléia que aprovou o estatuto social;



ESTADO DO CEARÁ
PREFEITURA MUNICIPAL DE MORADA NOVA
INSTITUTO DE MEIO AMBIENTE DE MORADA NOVA - IMAMN



- V) Regimento interno com a Ata da assembléia que o aprovou;
- VI) Regimento dos fundos constituídos pelos cooperados com a Ata da assembléia que os aprovou;
- VII) Editais das 03 últimas assembléias gerais extraordinárias.

B) QUALIFICAÇÃO ECONÔMICO-FINANCEIRA

- b.1) Cópia da Declaração de Informação Socioeconômicas e Fiscais (DEFIS) de Pessoa Jurídica referente ao exercício de 2018 e respectivo recibo de entrega em conformidade com o programa gerador de documento de arrecadação o Simples Nacional;
- b.2) No caso de empresa recém-construída (há menos de 01 ano), deverá ser apresentado o balanço de abertura acompanhado dos termos de abertura devidamente registrado na Junta Comercial, constando no Balanço o número do Livro e das folhas nos quais se acha transcrito ou autenticado na junta comercial, devendo ser assinado por contador registrado no Conselho Regional de Contabilidade e pelo titular ou representante legal da empresa.
- b.3) **CERTIDÃO DE NEGATIVA DE FALÊNCIA OU RECUPERAÇÃO JUDICIAL**, expedida pelo distribuidor da sede da pessoa jurídica.
- b.4) **CERTIDÃO SIMPLIFICADA**, emitida pela Junta Comercial da sede da empresa licitante, com data de emissão não anterior a 30 (trinta) dias da data da licitação.
- b.5) **CERTIDÃO ESPECÍFICA** (com todas as alterações e movimentações da empresa), emitida pela Junta Comercial da sede da empresa licitante, com data de emissão não anterior a 30 (trinta) dias da data da licitação.

C) REGULARIDADE FISCAL

- c.1) CARTÃO NACIONAL DE PESSOA JURÍDICA – CNPJ;
- c.2) PROVA DE INSCRIÇÃO junto à Fazenda Estadual ou Municipal ou documento de isenção;
- c.3) PROVA DE REGULARIDADE PARA COM AS FAZENDAS FEDERAL, ESTADUAL E MUNICIPAL da sede ou filial do licitante, expedidos pelos órgãos abaixo relacionados e dentro dos seus períodos de validade, devendo os mesmos apresentarem **igualdade de CNPJ**.

I) CERTIDÃO CONJUNTA NEGATIVA DE DÉBITOS RELATIVOS À TRIBUTOS FEDERAIS E À DÍVIDA ATIVA DA UNIÃO.

II) CERTIDÃO QUANTO À DÍVIDA ATIVA DO ESTADO, OU EQUIVALENTE, REFERENTE AO ICMS, EXPEDIDA PELA SECRETARIA DA FAZENDA DO ESTADO;

III) CERTIDÃO NEGATIVA DE DÉBITOS MUNICIPAIS, OU EQUIVALENTE, EXPEDIDA PELO SETOR COMPETENTE DO MUNICÍPIO DA SEDE DO DOMICÍLIO DO LICITANTE.

c.4) CERTIFICADO DE REGULARIDADE DE SITUAÇÃO (CRF) OU EQUIVALENTE, perante o Gestor do Fundo de Garantia por Tempo de Serviço (FGTS), da jurisdição da sede ou filial do licitante, devendo o mesmo ter igualdade de CNPJ com os demais documentos apresentados na comprovação da regularidade fiscal.

c.5) Prova de situação regular fiscal perante a Fazenda Nacional (CERTIDÃO NEGATIVA DE DÉBITOS RELATIVOS AOS TRIBUTOS FEDERAIS E À DÍVIDA ATIVA DA UNIÃO), alterada pela portaria conjunta RFB/PGFN nº 1.751 de 02/10/2014; encontrada no site: portconjuntaRFBPGFN18212014.htm.

c.6) CERTIDÃO NEGATIVA DE DÉBITOS TRABALHISTAS (CNDT), da jurisdição da sede ou filial do licitante, devendo o mesmo ter igualdade de CNPJ com os demais documentos apresentados na comprovação da regularidade fiscal.

Q



ESTADO DO CEARÁ
PREFEITURA MUNICIPAL DE MORADA NOVA
INSTITUTO DE MEIO AMBIENTE DE MORADA NOVA - IMAMN



- c.7) Os documentos referentes à regularidade fiscal deverão apresentar **igualdade de CNPI** ressaltando-se aquele que o próprio órgão emissor declara expressamente no referido documento que ele é válido para todos os estabelecimentos - sede e filiais da licitante.
- c.8) Caso haja documentos redigidos em idioma estrangeiro, os mesmos somente serão considerados se forem acompanhados da versão em português firmada por tradutor juramentado.
- c.9) As certidões de comprovação de regularidade, exigidas neste edital, que não apresentarem expressamente o seu período de validade, deverão ter sido emitidas nos **30 (trinta) dias anteriores à data de abertura do certame.**

D) QUALIFICAÇÃO TÉCNICA

- d.1) Apresentar pelo menos 01 (um) Atestado fornecido por pessoa jurídica de direito Público ou Privado, com timbre, comprovando aptidão pelo concorrente para desempenho de atividade compatível com o objeto da licitação (ver especificidade de cada lote).

Lúcia Gleidevânia Rabelo
Presidente do Instituto do Meio Ambiente de Morada Nova - IMAMN
PREFEITURA MUNICIPAL DE MORADA NOVA

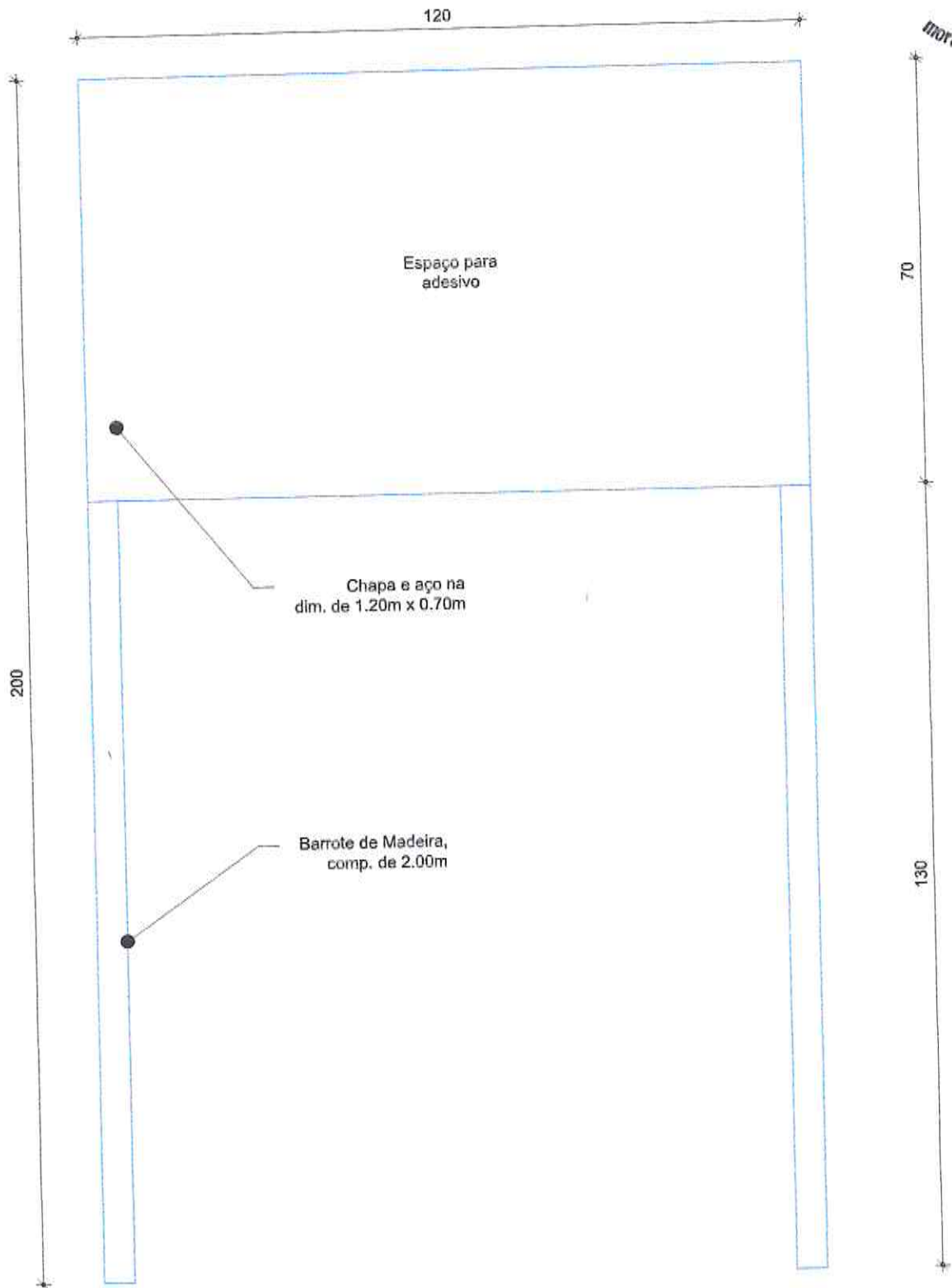

① Detalhe da Placa
Escala 1/10

e

PRANCHA
1/1

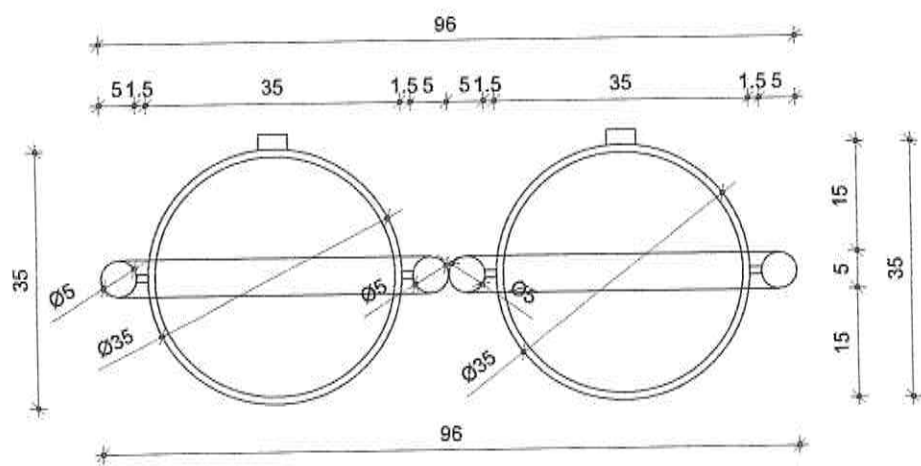

① Vista Superior
 Escala 1/100

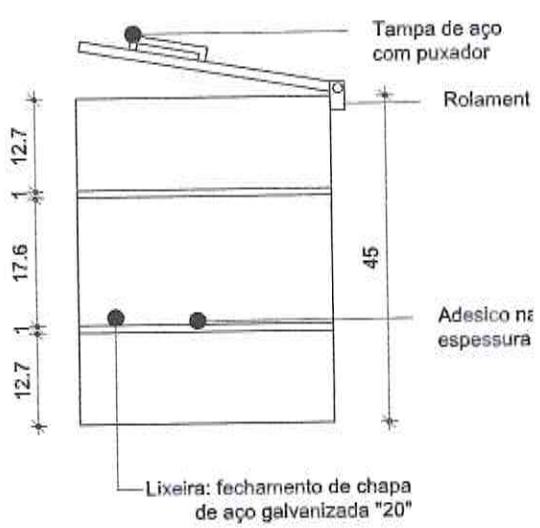

② Det. da Lixeira - Vista Frontal
 Escala 1/10

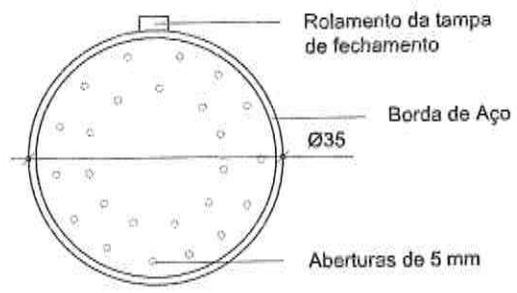

③ Det. da Lixeira - Vista Superior
 Escala 1/10

e

PRANCHA
 1/3

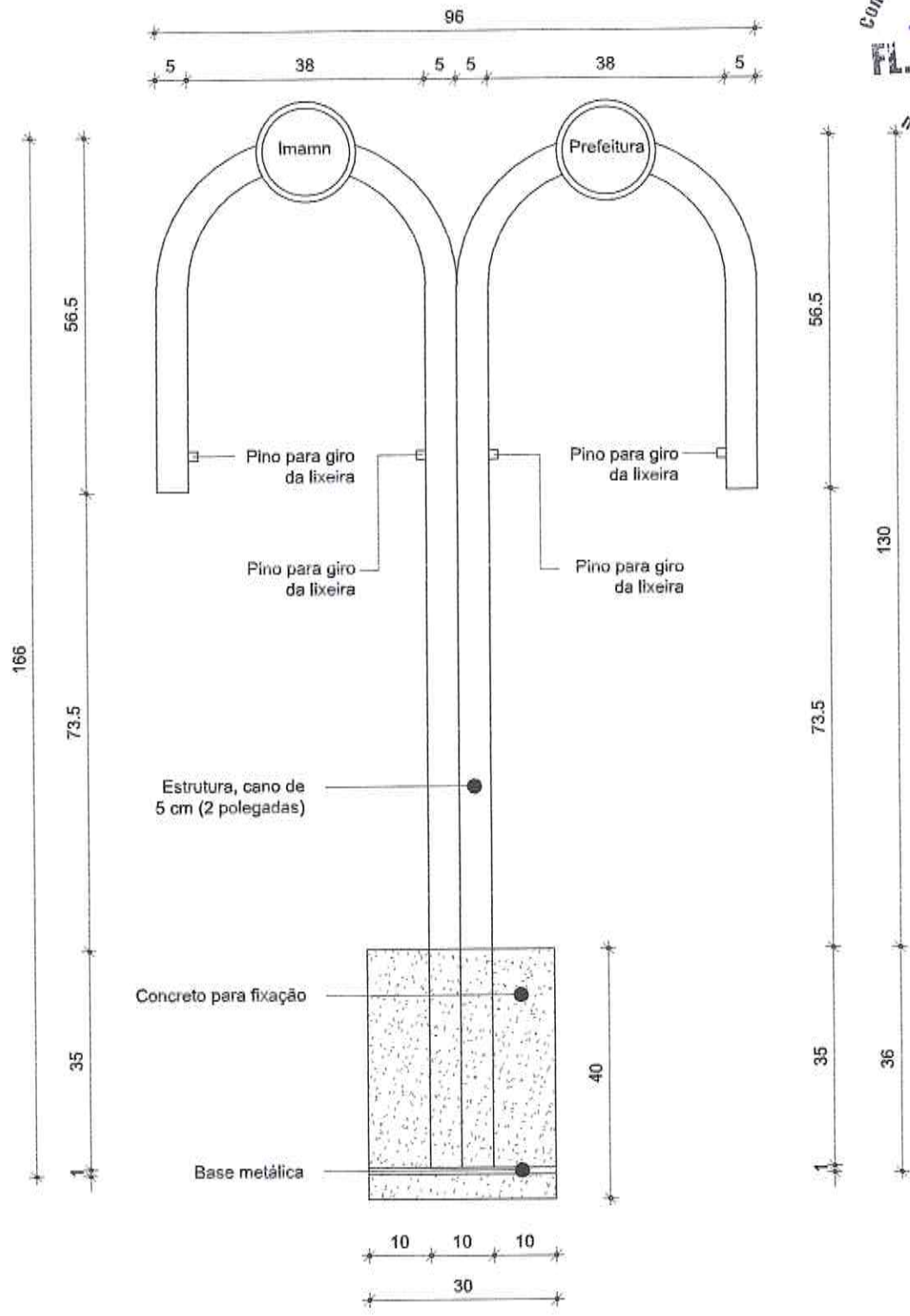

① Corte Esquemático
 Escala 1/100

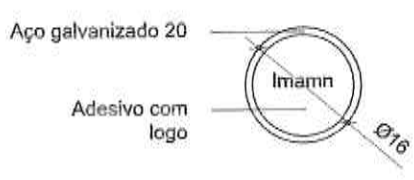

② Detalhe
 Escala 1/10

PRANCHA
 2/3

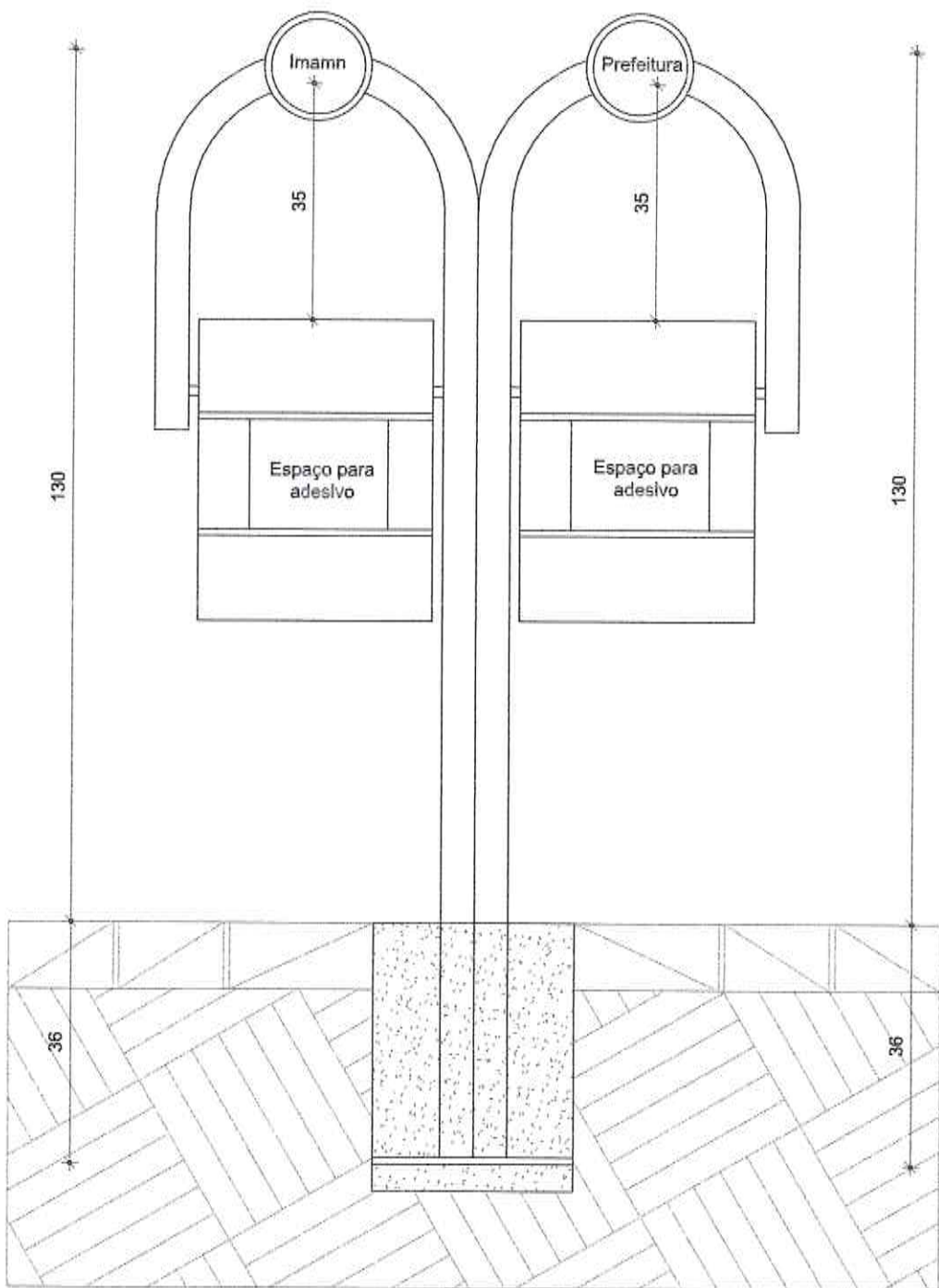

1 Corte Esquemático
Escala 1/10

P

PRANCHA
3/3



ESTADO DO CEARÁ
PREFEITURA MUNICIPAL DE MORADA NOVA
INSTITUTO DE MEIO AMBIENTE DE MORADA NOVA - IMAMN



ANEXO II MINUTA DE CONTRATO

CONTRATO Nº. _____

**CONTRATO QUE FAZEM ENTRE SI A
PREFEITURA MUNICIPAL DE MORADA
NOVA, ATRAVÉS DO INSTITUTO DO MEIO
AMBIENTE DE MORADA NOVA - IMAMN, E
DO OUTRO LADO A EMPRESA
_____, QUE ASSIM PARA O FIM
QUE A SEGUIR DECLARAM:**

A PREFEITURA MUNICIPAL DE MORADA NOVA, através do IMAMN - Instituto do Meio Ambiente de Morada Nova, pessoa jurídica de direito público interno, com sede a _____, Centro, Morada Nova, Ceará, inscrita no CNPJ/MF sob o nº _____, neste ato representado pelo (a) Presidente, Sr.(a) _____ portador(a) do CPF nº. _____, doravante denominado de **CONTRATANTE** e, do outro lado, a empresa _____, com sede à _____, inscrita no CNPJ sob o nº. _____, representada por _____, portador(a) CPF nº. _____ ao fim assinado, doravante denominada de **CONTRATADA**, de acordo com o Edital de PREGÃO PRESENCIAL Nº. _____, em conformidade com o que preceitua a Lei Federal nº. 8.666/93, de 21 de junho de 1993 e suas alterações posteriores, a Lei Federal nº 10.520/02, de 17 de julho de 2002, sujeitando-se os contratantes às suas normas e às cláusulas e condições a seguir ajustadas:

CLÁUSULA PRIMEIRA - DA FUNDAMENTAÇÃO LEGAL

1.1- Fundamenta-se este contrato no PREGÃO PRESENCIAL Nº _____, pelas disposições da Lei Federal nº 10.520, de 17/07/2002 - Lei que Regulamenta o Pregão, pelo Decreto nº 3.555, de 08/08/2000, alterados pelos Decretos nº 3.693, de 20/12/2000 e nº 3.784, de 06/04/2001, Decreto nº 5.450, de 31/05/2005 e tem como subsidiária a Lei nº 8.666, de 21/06/1993 e alterações posteriores - Lei de Licitações, da Lei nº 8.078, de 11/09/1990 - Código de Defesa do Consumidor, Decreto nº 6.204/07, Lei Complementar nº 123 de 14 de dezembro de 2006, Lei Complementar nº 147 de 07 de Agosto de 2014, Lei Complementar nº 155/2016, de 27 de Outubro de 2016, Lei Federal 12.440 de 07 de julho de 2011 que altera o título VII-A da Consolidação das Leis do Trabalho e demais normas pertinentes e, ainda, pelas disposições estabelecidas no presente contrato.

CLAUSULA SEGUNDA - DO OBJETO

2.1 - AQUISIÇÃO DE _____/, PARA OBJETIVAR O FOMENTO DO PROGRAMA DE COLETA SELETIVA, DESTE MUNICÍPIO, DE RESPONSABILIDADE DO INSTITUTO DO MEIO AMBIENTE DE MORADA NOVA, COM EXCLUSIVIDADE DE PARTICIPAÇÃO ÀS MICROEMPRESAS E EMPRESAS DE PEQUENO PORTE, CONFORME LEI COMPLEMENTAR 123/2006 E DISPOSTO NO INCISO I DO ART. 48, DA LEI COMPLEMENTAR Nº 147 DE 07 DE AGOSTO DE 2014, DE ACORDO COM AS ESPECIFICAÇÕES E QUANTIDADES CONSTANTES NESTE TERMO DE REFERÊNCIA, ANEXO I DO EDITAL.



ESTADO DO CEARÁ
PREFEITURA MUNICIPAL DE MORADA NOVA
INSTITUTO DE MEIO AMBIENTE DE MORADA NOVA - IMAMN



CLÁUSULA TERCEIRA - DO PREÇO

3.1- A CONTRATANTE pagará à CONTRATADA pela execução do objeto deste contrato o valor global de R\$ _____ (_____), sujeito as incidências tributárias normais, divididos da seguinte forma: (INSERIR PLANILHA).

CLÁUSULA QUARTA - DA DURAÇÃO DO CONTRATO

4.1- O presente contrato terá um prazo de vigência até **31 de dezembro de 2020**, podendo ser aditado nos casos previstos no art. 57 da Lei Federal no. 8.666/93 e suas alterações posteriores.

CLÁUSULA QUINTA - DA FONTE DE RECURSOS

5.1 - As despesas decorrentes do contrato a ser celebrado com a licitante vencedora, correrão por conta da dotação orçamentária nº.: _____ - _____; elemento de despesas: _____ - _____, com recursos diretamente arrecadados ou transferidos da PMMN, consignados no Orçamento de 2020.

CLÁUSULA SEXTA - DO PREÇO DO REAJUSTE E DO EQUILÍBRIO ECONÔMICO-FINANCEIRO

6.1. PREÇOS: Os preços ofertados devem ser apresentados com a incidência de todos os tributos, encargos trabalhistas, previdenciários, fiscais e comerciais, taxas, fretes, seguros, deslocamentos de pessoal, custos, e demais despesas previsíveis que possam incidir sobre o fornecimento, inclusive a margem de lucro.

6.2. REAJUSTE: Os valores constantes das propostas não sofrerão reajuste antes de decorridos 12 (doze) meses, hipótese na qual poderá ser utilizado o índice IGP-M da Fundação Getúlio Vargas.

6.3. REEQUILÍBRIO ECONÔMICO-FINANCEIRO: Na hipótese de sobrevirem fatos imprevisíveis, ou previsíveis, porém de conseqüências incalculáveis, retardadores ou impeditivos da execução do ajustado, ou ainda, em caso de força maior, caso fortuito ou fato do príncipe, configurando álea econômica extraordinária e extra contratual, poderá, mediante procedimento administrativo onde reste demonstrada tal situação e termo aditivo, ser restabelecida a relação que as partes pactuaram inicialmente entre os encargos do contratado e a retribuição da Administração para a justa remuneração dos produtos/serviços, objetivando a manutenção do equilíbrio econômico-financeiro inicial do contrato, na forma do artigo 65, II, "d" da Lei Nº. 8.666/93, alterada e consolidada.

CLÁUSULA SÉTIMA - DA FISCALIZAÇÃO E DAS ALTERAÇÕES CONTRATUAIS

7.1 - A fiscalização do contrato dar-se-á nos termos do art. 67 da Lei Federal 8.666 de 1993, será designado representante para acompanhar e fiscalizar a entrega dos bens e/ou serviços, anotando em registro próprio todas as ocorrências relacionadas a execução e determinando o que for necessário à regularização de falhas ou defeitos observados.

7.2 - A fiscalização não exclui nem reduz a responsabilidade da contratada, inclusive perante terceiros, por qualquer irregularidade, ainda que resulte de imperfeições técnicas ou vícios redibitórios, e, na ocorrência desta, não implica corresponsabilidade da Administração ou de



ESTADO DO CEARÁ
PREFEITURA MUNICIPAL DE MORADA NOVA
INSTITUTO DE MEIO AMBIENTE DE MORADA NOVA - IMAMN



seus agentes e prepostos, de conformidade com o art. 70 da Lei Federal nº 8.666/93 e suas alterações.

7.3 - O representante da Administração anotará em registro próprio todas as ocorrências relacionadas com a execução do contrato, indicando dia, mês e ano, bem como o nome dos funcionários à regularização eventualmente envolvidos, determinando o que for necessário à regularização das falhas ou defeitos observados e encaminhando os apontamentos à autoridade competente para as providências cabíveis.

7.4 - No interesse da CONTRATANTE, o objeto deste Edital, Termo de Referência e anexos poderá ser suprimido ou acrescido até o limite de 25% (vinte e cinco por cento) do valor inicial da contratação, facultada a supressão além desse limite, por acordo entre as partes, conforme disposto no artigo 65, § 1º e 2º, inciso II da Lei nº 8666/93.

7.5- No interesse da Administração, o valor inicial atualizado da contratação poderá ser aumentado ou suprimido até o limite de 25% (vinte e cinco por cento), com fundamento no art. 65, §§ 1º e 2º, da Lei nº 8.666/93.

7.6- A Licitante Contratada fica obrigada a aceitar, nas mesmas condições licitadas, os acréscimos ou supressões que se fizerem necessárias.

7.7- Nenhum acréscimo ou supressão poderá exceder o limite estabelecido nesta condição, exceto as supressões resultantes de acordo entre as partes.

CLÁUSULA OITAVA - PRAZO, CONDIÇÕES DA ENTREGA E LOCAL E DA FORMA DE PAGAMENTO

8.1. Poderão ser firmados contratos, que serão tratados de forma autônoma e se submeterão igualmente a todas as disposições constantes da Lei Nº. 8.666/93, inclusive quanto às prorrogações, alterações e rescisões.

8.2. **DAS ORDENS DE COMPRAS:** Os produtos licitados/contratados serão entregues mediante expedição de ORDENS DE COMPRAS, por parte da administração ao licitante vencedor, que indicarão os quantitativos a serem entregues, de acordo com a conveniência e oportunidade administrativa, a necessidade e disponibilidade financeira da CONTRATANTE.

8.2.1. A Ordem de Compra emitida conterá os itens pretendidos e a respectiva quantidade, devendo ser entregue ao beneficiário do contrato no seu endereço físico, ou enviada via fac-símile ao seu número de telefone, ou ainda remetida via e-mail ao seu endereço eletrônico, cujos dados constem do cadastro municipal.

8.2.2. O contratado deverá entregar os produtos solicitados na Ordem de Compra, oportunidade em que receberá o atesto declarando o fornecimento. Os produtos serão entregues nas seguintes condições:

a) Nos locais determinados pela administração do presente processo licitatório indicado na Ordem de Compra;

b) No prazo de no máximo de __ (____) dias corridos após o recebimento da Ordem de Compra no horário de 07h às 13h (horário local).

8.2.3. O aceite dos produtos pelo órgão receptor não exclui a responsabilidade civil do fornecedor por vício de quantidade, qualidade ou disparidade com as especificações estabelecidas no anexo deste edital quanto aos produtos entregues.

8.2.4. Os produtos devem ser entregues conforme solicitado na Ordem de Compra, observando rigorosamente as especificações contidas no Instrumento Convocatório, no Termo de Referência e observações constantes de sua proposta, bem ainda as normas técnicas vigentes.

8.2.5. Para os produtos objetos deste certame, deverá ser emitida fatura e nota fiscal em nome do da(s) unidade(s) gestora(s) do Município de Morada Nova/CE.

8.2.5.1. As informações necessárias para emissão da fatura e nota fiscal deverão ser requeridas junto a(s) unidade(s) gestora(s).



ESTADO DO CEARÁ
PREFEITURA MUNICIPAL DE MORADA NOVA
INSTITUTO DE MEIO AMBIENTE DE MORADA NOVA - IMAMN



8.2.6. No caso de constatação da inadequação do produto fornecido às normas e exigências especificadas neste edital, na ordem de compra e na proposta vencedora a administração os recusará, devendo ser de imediato ou no prazo máximo de 24 (vinte e quatro) horas adequados às supracitadas condições, sob pena de aplicação das penalidades cabíveis, na forma da lei e deste instrumento.

8.3. Os produtos licitados/contratados deverão ser entregues, observando rigorosamente as especificações contidas no Termo de Referência, nos anexos desse instrumento e disposições constantes de sua proposta de preços, bem ainda às normas vigentes, assumindo o contratado a responsabilidade pelo pagamento de todos os impostos, taxas e quaisquer ônus de origem federal, estadual e municipal, bem como, quaisquer encargos judiciais ou extrajudiciais, sejam trabalhistas, previdenciários, fiscais e comerciais resultantes do fornecimento que lhes sejam imputáveis, inclusive com relação a terceiros, e ainda:

a) A reparar, corrigir, remover ou substituir, às suas expensas, no total ou em parte, o objeto em que se verificarem vícios, defeitos ou incorreções;

b) Responsabilizar-se pelos danos causados diretamente à Administração ou a terceiros, decorrentes de sua culpa ou dolo na execução do fornecimento, não excluindo ou reduzindo essa responsabilidade a fiscalização ou o acompanhamento pelo órgão interessado.

8.4. O prazo para pagamento será de até 30 (trinta) dias, contados a partir da data da apresentação da Nota Fiscal/Fatura pela Contratada.

8.5. O pagamento somente será efetuado após o atesto, pelo servidor competente, da Nota Fiscal/Fatura apresentada pela Contratada, que conterà o detalhamento dos produtos entregues.

8.5.1. O atesto fica condicionado à verificação da conformidade da Nota Fiscal/Fatura apresentada pela Contratada com os produtos efetivamente entregues.

8.6. Havendo erro na apresentação da Nota Fiscal/Fatura ou dos documentos pertinentes à contratação, ou, ainda, circunstância que impeça a liquidação da despesa, o pagamento ficará pendente até que a Contratada providencie as medidas saneadoras. Nesta hipótese, o prazo para pagamento iniciar-se-á após a comprovação da regularização da situação, não acarretando qualquer ônus para a Contratante.

8.7. Será efetuada a retenção ou glosa no pagamento, proporcional à irregularidade verificada, sem prejuízo das sanções cabíveis, caso se constate que a Contratada:

8.7.1. Não produziu os resultados acordados;

8.7.2. Deixou de executar as atividades contratadas, ou não as executou com a qualidade mínima exigida;

8.8. Antes do pagamento, a Contratante realizará consulta para verificar a manutenção das condições de habilitação da Contratada, devendo o resultado ser impresso, autenticado e juntado ao processo de pagamento.

8.9. O pagamento será efetuado por meio de Ordem Bancária de Crédito, mediante depósito em conta corrente, na agência e estabelecimento bancário indicado pela Contratada, ou por outro meio previsto na legislação vigente.

8.10. Será considerada como data do pagamento o dia em que constar como emitida a ordem bancária para pagamento.

8.11. A Contratante não se responsabilizará por qualquer despesa que venha a ser efetuada pela Contratada, que porventura não tenha sido acordada no contrato.

8.12 - Ocorrendo atraso no pagamento, desde que a **CONTRATADA** não tenha concorrido, de alguma forma, para o atraso, o valor devido deverá ser acrescido de encargos moratórios apurados com base na variação do Índice Geral de Preços - Disponibilidade Interna (IGP-DI), divulgado pela Fundação Getúlio Vargas, no período compreendido entre a data prevista e a do



ESTADO DO CEARÁ
PREFEITURA MUNICIPAL DE MORADA NOVA
INSTITUTO DE MEIO AMBIENTE DE MORADA NOVA - IMAMN



efetivo pagamento, adotando-se o critério "pró-rata temporis" para as atualizações nos subperíodos inferiores a 30(trinta) dias.

8.13 - Deverão ser emitidas faturas de encerramento ao findar os vínculos deste Contrato por esgotamento do objeto, por final do prazo ou rescisão contratual.

8.14- Serão descontados de (forma integral ou parcelada) sobre o valor da fatura, os valores decorrentes de indenizações ou de multas eventualmente registradas.

CLÁUSULA NONA - DAS OBRIGAÇÕES DA CONTRATANTE

9.1. Solicitar a execução do objeto à CONTRATADA através da emissão de Ordem de Compra e ou Serviço.

9.2. Proporcionar à CONTRATADA todas as condições necessárias ao pleno cumprimento das obrigações decorrentes do Termo Contratual, inclusive com o fornecimento do objeto, consoante estabelece a Lei Federal nº 8.666/1993 e suas alterações.

9.3. Fiscalizar o objeto deste contrato através de sua unidade competente, podendo, em decorrência, solicitar providências da CONTRATADA, que atenderá ou justificará de imediato.

9.4. Notificar a CONTRATADA, de qualquer irregularidade decorrente da execução do objeto contratual.

9.5. Efetuar os pagamentos devidos à CONTRATADA nas condições estabelecidas neste contrato.

9.6. Determinar o horário da entrega dos produtos podendo ser variável em cada local e passível de alteração, conforme conveniência da CONTRATANTE com observância das leis trabalhistas.

9.7. Aplicar as penalidades previstas em lei e neste instrumento.

9.8. Indicar os locais onde serão entregues/prestados os produtos/serviços.

9.9. Exigir o cumprimento de todos os compromissos assumidos pela Contratada, de acordo com as cláusulas contratuais e os termos de sua proposta.

9.10. Notificar a Contratada, por escrito, sobre imperfeições, falhas ou irregularidades constatadas nos serviços prestados, para que sejam adotadas as medidas corretivas necessárias.

9.11. Exigir da Contratada, a qualquer tempo, documentação que comprove o correto e tempestivo pagamento de todos encargos previdenciários, trabalhistas, fiscais e comerciais decorrentes da execução deste Contrato.

CLÁUSULA DÉCIMA - DAS OBRIGAÇÕES DA CONTRATADA

10.1-Entregar os produtos objeto do Contrato de conformidade com as condições e prazos estabelecidos neste Termo Contratual e na proposta vencedora do certame;

10.2- Manter durante toda a duração do contrato, em compatibilidade com as obrigações assumidas, todas as condições de habilitação e qualificação exigidas na licitação;

10.3- Providenciar a imediata correção das deficiências e/ou irregularidades apontadas pela Contratante;

10.4- Arcar com eventuais prejuízos causados à Contratante e/ou terceiros, provocados por ineficiência ou irregularidade cometida por seus empregados e/ou prepostos envolvidos na entrega do objeto contratual.

10.5 - Responder por todas as despesas diretas ou indiretas que indicam ou venham a incidir sobre a execução contratual, inclusive as obrigações relativas a salários, previdência social, impostos, encargos sociais, transporte e outras providências, respondendo obrigatoriamente



ESTADO DO CEARÁ
PREFEITURA MUNICIPAL DE MORADA NOVA
INSTITUTO DE MEIO AMBIENTE DE MORADA NOVA - IMAMN



pelo fiel cumprimento das leis trabalhistas e específicas do trabalho e legislação correlata, aplicáveis ao pessoal empregado na execução contratual.

10.6 - Prestar imediatamente as informações e os esclarecimentos que venham a ser solicitados pela contratante, salvo quando implicarem em indagações de caráter técnico, hipótese em que serão respondidas no prazo de 24 (vinte e quatro) horas.

10.7 - Substituir ou reparar o objeto contratual que comprovadamente apresente condições de defeito ou em desconformidades com as especificações constantes no Termo de Referência, no prazo fixado pelo Gestor do Contrato.

10.8 - Providenciar a substituição de qualquer profissional envolvido na execução do objeto contratual cuja conduta considerada pela fiscalização da CONTRATANTE.

10.9 - Refazer a entrega do objeto contratual que comprovadamente apresente condições de defeito ou em desconformidades com as especificações constantes no Termo de Referência, contado da sua notificação.

10.10 - Remover, às suas expensas, todo o material que estiver em desacordo com as especificações básicas, e/ou aquele em que for constatado dano em decorrência de transporte ou acondicionamento, providenciando a substituição de mesmo, no prazo imediato, contados da notificação que lhe for entregue oficialmente.

CLÁUSULA DÉCIMA PRIMEIRA - DAS SANÇÕES E INFRAÇÕES ADMINISTRATIVAS

11.1. Comete infração administrativa, nos termos da Lei nº 10.520, de 2002, a licitante/Adjudicatária que, no decorrer da licitação:

11.1.1. Não assinar o contrato, quando convocada dentro do prazo de validade da proposta;

11.1.2. Apresentar documentação falsa;

11.1.3. Deixar de entregar os documentos exigidos no certame;

11.1.4. Não mantiver a sua proposta dentro de prazo de validade;

11.1.5. Comportar-se de modo inidôneo;

11.1.6. Cometer fraude fiscal;

11.1.7. Fizer declaração falsa;

11.1.8. Ensejar o retardamento da execução do certame.

11.2. A licitante/Adjudicatária que cometer qualquer das infrações discriminadas no subitem anterior ficará sujeita, sem prejuízo da responsabilidade civil e criminal, às seguintes sanções:

a. Multa de até 10% (dez por cento) sobre o valor estimado do(s) item(s) prejudicado(s) pela conduta do licitante;

b. Impedimento de licitar e de contratar com a Administração Pública, pelo prazo de até cinco anos;

11.2.1. A penalidade de multa pode ser aplicada cumulativamente com as demais sanções.

11.3. As infrações e sanções relativas a atos praticados no decorrer da contratação estão previstas no Termo de Referência.

11.4. A aplicação de qualquer das penalidades previstas realizar-se-á em processo administrativo que assegurará o contraditório e a ampla defesa, observando-se o procedimento previsto na Lei nº 8.666, de 1993.

11.5. A autoridade competente, na aplicação das sanções, levará em consideração a gravidade da conduta do infrator, o caráter educativo da pena, bem como o dano causado à Administração, observado o princípio da proporcionalidade.

11.6. As multas serão recolhidas em favor da Contratante, no prazo máximo de 10 (dez) dias, a contar da data do recebimento da comunicação enviada pela autoridade competente, ou, quando for o caso, inscritas na Dívida Ativa e cobradas judicialmente.

D



ESTADO DO CEARÁ
PREFEITURA MUNICIPAL DE MORADA NOVA
INSTITUTO DE MEIO AMBIENTE DE MORADA NOVA - IMAMN



11.7. As sanções aqui previstas são independentes entre si, podendo ser aplicadas isoladas ou, no caso das multas, cumulativamente, sem prejuízo de outras medidas cabíveis.

CLAUSULA DÉCIMA SEGUNDA - DA FRAUDE E DA CORRUPÇÃO

12.1. As licitantes devem observar e a contratada deve observar e fazer observar, por seus fornecedores e subcontratados, se admitida subcontratação, o mais alto padrão de ética durante todo o processo de licitação, de contratação e de execução do objeto contratual. Para os propósitos deste item, definem-se as seguintes práticas:

- a) "prática corrupta": oferecer, dar, receber ou solicitar, direta ou indiretamente, qualquer vantagem com o objetivo de influenciar a ação de servidor público no processo de licitação ou na execução de contrato;
- b) "prática fraudulenta": a falsificação ou omissão dos fatos, com o objetivo de influenciar o processo de licitação ou de execução de contrato;
- c) "prática conluída": esquematizar ou estabelecer um acordo entre duas ou mais licitantes, com ou sem o conhecimento de representantes ou prepostos do órgão licitador, visando estabelecer preços em níveis artificiais e não-competitivos;
- d) "prática coercitiva": causar dano ou ameaçar causar dano, direta ou indiretamente, às pessoas ou sua propriedade, visando influenciar sua participação em um processo licitatório ou afetar a execução do contrato.
- e) "prática obstrutiva":
 - (1) destruir, falsificar, alterar ou ocultar provas em inspeções ou fazer declarações falsas aos representantes do organismo financeiro multilateral, com o objetivo de impedir materialmente a apuração de alegações de prática prevista neste subitem;
 - (2) atos cuja intenção seja impedir materialmente o exercício do direito de o organismo financeiro multilateral promover inspeção.

12.2. Na hipótese de financiamento, parcial ou integral, por organismo financeiro multilateral, mediante adiantamento ou reembolso, este organismo imporá sanção sobre uma empresa ou pessoa física, para a outorga de contratos financiados pelo organismo se, em qualquer momento, constatar o envolvimento da empresa, diretamente ou por meio de um agente, em práticas corruptas, fraudulentas, conluídas, coercitivas ou obstrutivas ao participar da licitação ou da execução um contrato financiado pelo organismo.

12.3. Considerando os propósitos dos itens acima, a licitante vencedora como condição para a contratação, deverá concordar e autorizar que, na hipótese de o contrato vir a ser financiado, em parte ou integralmente, por organismo financeiro multilateral, mediante adiantamento ou reembolso, permitirá que o organismo financeiro e/ou pessoas por ele formalmente indicadas possam inspecionar o local de execução do contrato e todos os documentos e registros relacionados à licitação e à execução do contrato.

12.4. A contratante, garantida a prévia defesa, aplicará as sanções administrativas pertinentes, previstas em lei, se comprovar o envolvimento de representante da empresa ou da pessoa física contratada em práticas corruptas, fraudulentas, conluídas ou coercitivas, no decorrer da licitação ou na execução do contrato financiado por organismo financeiro multilateral, sem prejuízo das demais medidas administrativas, criminais e cíveis.

CLÁUSULA DÉCIMA TERCEIRA - DAS RESCISÕES CONTRATUAIS



ESTADO DO CEARÁ
PREFEITURA MUNICIPAL DE MORADA NOVA
INSTITUTO DE MEIO AMBIENTE DE MORADA NOVA - IMAMN



13.1. A inexecução total ou parcial do contrato enseja a sua rescisão, se houver uma das ocorrências prescritas nos artigos 77 a 81 da Lei nº 8.666/93, de 21/06/93;

13.1.1. A Rescisão de contrato poderá ser:

- a) Determinada por ato unilateral e escrito da contratante, nos casos enumerados nos incisos I a XII e XVII do art. 78 da lei 8.666/93, notificando-se a contratada com antecedência mínima de 30 (trinta) dias, observado o disposto no art. 109, "I", letra "e", da mesma lei;
- b) Amigável, por acordo entre as partes, caso haja conveniência para a contratante, reduzida a termo no Processo Administrativo, desde que, cumprido o estabelecimento no § 1º do art. 79 da Lei 8.666/93; c) Judicial, nos termos da legislação vigente.

13.1.2. A Rescisão administrativa ou amigável será precedida de autorização escrita e fundamentada da autoridade competente;

13.1.3. Os casos de rescisão contratual serão formalmente motivados nos autos do processo, ficando assegurado o contraditório e ampla defesa.

13.2. Constituem motivo para rescisão do Contrato:

- a) O não-cumprimento de cláusulas contratuais, especificações e prazos;
- b) O cumprimento irregular de cláusulas contratuais, especificações e prazos;
- c) A lentidão do seu cumprimento, levando a Administração a comprovar a impossibilidade da conclusão dos serviços ou fornecimento nos prazos estipulados;
- d) O atraso injustificado do início de serviço sem justa causa e prévia comunicação à Administração;
- e) A paralisação do serviço ou do fornecimento, sem justa causa e prévia comunicação à Administração;
- f) O desatendimento das determinações regulares da autoridade designada para acompanhar e fiscalizar a sua execução, assim como as de seus superiores;
- g) O cometimento reiterado de faltas na sua execução, anotadas na forma do parágrafo primeiro do artigo 67 da Lei nº 8.666, de 21 de junho de 1993;
- h) A decretação da falência ou instauração da insolvência civil;
- i) A dissolução da sociedade ou o falecimento do contratado;
- j) A alteração social ou a modificação da finalidade ou da estrutura da empresa que prejudique a execução do Contrato;
- k) Razões de interesse público, de alta relevância e amplo conhecimento justificadas e determinadas pela máxima autoridade Administrativa a que está subordinado o contratante e exaradas no processo Administrativo a que se refere o Contrato;
- l) A supressão, por parte da Administração, dos materiais, acarretando modificações do valor inicial do Contrato além do limite permitido no parágrafo primeiro do artigo 65 da Lei nº 8.666, de 21 de junho de 1993 em caso de não concordância por parte da empresa;
- m) A suspensão de sua execução por ordem escrita da Administração, por prazo superior a 120 (cento e vinte) dias, salvo em caso de calamidade pública, grave perturbação da ordem interna ou guerra, ou ainda por repetidas suspensões que totalizem o mesmo prazo, independentemente do pagamento obrigatório de indenizações pelas sucessivas e contratualmente imprevistas desmobilizações e mobilizações e outras previstas, assegurado ao contratado, nesses casos, o direito de optar pela suspensão do cumprimento das obrigações assumidas até que seja normalizada a situação;
- n) A ocorrência de caso fortuito ou força maior, regularmente comprovada, impeditiva da execução do contrato;
- o) O descumprimento do disposto no inciso V do art. 27, sem prejuízo das sanções penais cabíveis;
- p) O reconhecimento dos direitos da Administração, em caso de rescisão administrativa prevista no art. 77 desta Lei;



ESTADO DO CEARÁ
PREFEITURA MUNICIPAL DE MORADA NOVA
INSTITUTO DE MEIO AMBIENTE DE MORADA NOVA - IMAMN



q) A subcontratação total ou parcial do seu objeto, a associação do contratado com outrem, a cessão ou transferência, total ou parcial da posição contratual, bem como a fusão, cisão ou incorporação, que implique violação da Lei de Licitações ou prejudique a regular execução do contrato.

CLÁUSULA DÉCIMA QUARTA - DO FORO

14.1- Fica eleito o foro da Comarca de MORADA NOVA, Estado do Ceará, para dirimir toda e qualquer controvérsia oriunda do presente edital, que não possa ser resolvida pela via administrativa, renunciando-se, desde já, a qualquer outro, por mais privilegiado que seja.

E, por estarem acertados as partes, firmam o presente instrumento contratual em 03 (três) vias para que possa produzir os efeitos legais.

Morada Nova (CE), ____ de _____ de 20__.

Secretaria _____
Prefeitura Municipal de Morada Nova
CONTRATANTE

Nome do Representante
Nome da Empresa
CONTRATADA

TESTEMUNHAS:

01. _____
Nome:
CPF/MF:

02. _____
Nome:
CPF/MF:



ESTADO DO CEARÁ
PREFEITURA MUNICIPAL DE MORADA NOVA
INSTITUTO DE MEIO AMBIENTE DE MORADA NOVA - IMAMN



ANEXO III- FICHA DE CREDENCIAMENTO

MODALIDADE: Pregão Presencial nº _____

OBJETO: _____ acordo com as especificações e quantitativos previstos no Anexo I - Termo de Referência do Edital.

RAZÃO SOCIAL DA LICITANTE					
NOME DE FANTASIA:					
CNPJ:					
ENDEREÇO COMPLETO:				Nº	
BAIRRO:		CIDADE:		CEP:	
FONE/FAX:					
ENDEREÇO ELETRÔNICO DO LICITANTE:					
DADOS CREDENCIADO:					
RG Nº:					
CPF Nº:					

(Handwritten mark)



ESTADO DO CEARÁ
PREFEITURA MUNICIPAL DE MORADA NOVA
INSTITUTO DE MEIO AMBIENTE DE MORADA NOVA - IMAMN



ANEXO IV

DECLARAÇÃO DE HABILITAÇÃO

PREGÃO PRESENCIAL N.º _____

A empresa _____, inscrita no CNPJ n.º _____, com sede _____, declara, sob as penas da lei, que atenderá às exigências do Edital no que se refere a habilitação jurídica, qualificação técnica e econômico-financeira, e que está regular perante a Fazenda Nacional, a Seguridade Social, FGTS e CNDT.

_____, ____ de _____ de 20__

(assinatura, nome e número da identidade do declarante)



ESTADO DO CEARÁ
PREFEITURA MUNICIPAL DE MORADA NOVA
INSTITUTO DE MEIO AMBIENTE DE MORADA NOVA - IMAMN



ANEXO V

DECLARAÇÃO DE FATOS SUPERVENIENTES

PREGÃO PRESENCIAL N.º _____

A empresa _____, inscrita no CNPJ n.º _____, com sede _____, declara, sob as penas da Lei, que até a presente data inexistem fatos impeditivos para sua habilitação no presente Processo Licitatório, ciente da obrigatoriedade de declarar ocorrências posteriores.

_____, ____ de _____ de 20__.

(assinatura, nome e número da identidade do declarante)



ESTADO DO CEARÁ
PREFEITURA MUNICIPAL DE MORADA NOVA
INSTITUTO DE MEIO AMBIENTE DE MORADA NOVA - IMAMN



ANEXO VI

DECLARAÇÃO NOS TERMOS DO INCISO XXXIII DO ARTIGO 7º DA CF

DECLARAÇÃO

PREGÃO PRESENCIAL N.º _____

A empresa _____, CNPJ n.º _____, com sede _____ declara, em atendimento ao previsto no edital do Pregão Presencial n.º _____ que não possui em seu quadro de pessoal empregado menor de 18 (dezoito) anos em trabalho noturno, perigoso ou insalubre e de 16 (dezesseis) anos em qualquer trabalho.

_____, ____ de _____ de 20__

(assinatura e identificação do responsável pela empresa)

OBS.: Se a empresa possuir menor de 16 (dezesseis) anos, na condição de aprendiz, desde que maior de 14 (quatorze) anos, deverá declarar essa condição.



ESTADO DO CEARÁ
PREFEITURA MUNICIPAL DE MORADA NOVA
INSTITUTO DE MEIO AMBIENTE DE MORADA NOVA - IMAMN



ANEXO VII

DECLARAÇÃO DE ENQUADRAMENTO EM REGIME DE TRIBUTAÇÃO DE MICRO EMPRESA OU EMPRESA DE PEQUENO PORTE

PREGÃO PRESENCIAL Nº _____

A empresa _____, CNPJ n.º _____, com sede _____, Declaro (amos) para todos os fins de direito, especificamente para participação de licitação na modalidade de pregão, que estou (amos) sob o regime de microempresa ou empresa de pequeno porte, para efeito do disposto na Lei Complementar n.º 123, de 14 de dezembro de 2006, alterada pela Lei Complementar n.º 147, de 07 de Agosto de 2014 e Lei Complementar n.º 155/2016, de 27 de outubro de 2016.

_____, ____ de _____ de 20__

(Assinatura, nome e Número da Carteira de Identidade do Declarante)



ESTADO DO CEARÁ
PREFEITURA MUNICIPAL DE MORADA NOVA
INSTITUTO DE MEIO AMBIENTE DE MORADA NOVA - IMAMN



ANEXO VIII

MODELO DE PROPOSTA

Através do presente declaramos inteira submissão aos ditames Lei nº 10.520, de 17 de julho de 2002, subsidiada pela Lei nº 8.666/93 e suas posteriores alterações e, às cláusulas e condições previstas neste Pregão Presencial nº _____.

Declaramos, ainda que nos preços apresentados, bem como nos lances verbais, estão incluídos todos os custos e despesas de impostos, taxas, entre outros.

Assumimos o compromisso de bem e fielmente executar o objeto desta licitação, caso sejamos vencedores da presente licitação.

Dados necessários para elaboração da Proposta Comercial:

1. **A Proposta de Preços deverá ser apresentada em 01 (uma) via original**, na língua portuguesa, salvo quanto às expressões técnicas de uso corrente, redigida com clareza, sem emendas, rasuras ou entrelinhas, devidamente datada, assinada e rubricada todas as folhas pelo representante legal do licitante proponente, contendo:

- a) Nome, endereço, CNPJ e inscrição estadual ou municipal;
- b) Número do Pregão Presencial;
- c) Descrição do objeto da presente licitação, em conformidade com as especificações contidas no Anexo I (Termo de Referência) deste edital, havendo desacordo com o item solicitado a empresa estará desclassificada do certame;
- d) Preço unitário e total, por item e valor global do lote, em moeda corrente nacional em algarismo e por extenso, MARCA DO PRODUTO, apurado à data de sua apresentação, sem inclusão de qualquer encargo financeiro ou previsão inflacionária. Nos preços propostos o licitante deverá declarar expressamente que em seus preços estão incluídos, além do lucro, todas as despesas e custos, como por exemplo, transportes, tributos de qualquer natureza e todas as despesas, diretas ou indiretas, relacionadas com a locação do objeto da presente licitação;
- e) Indicação do nome e número do banco, agência e conta corrente para efeito de pagamento.

2. Declaração expressa de que nos preços contidos na proposta escrita e naqueles que, porventura, vierem a ser ofertados por meio de lances verbais estão incluídos todos os custos e despesas, tais como: impostos, taxas, fretes e outros.

3. Serão desclassificadas as propostas que:

- a) contiver vícios ou ilegalidades;
- b) estiver em desacordo com qualquer das exigências do presente Edital;
- c) contiver oferta de vantagem não prevista em Edital, inclusive financiamentos subsidiados ou a fundo perdido, ou apresentar preço ou vantagem baseada nas ofertas das demais licitantes;
- d) apresentar proposta comercial com percentual de desconto de valor igual a zero;
- e) taxa de encargos sociais inverossímil;

e



ESTADO DO CEARÁ
PREFEITURA MUNICIPAL DE MORADA NOVA
INSTITUTO DE MEIO AMBIENTE DE MORADA NOVA - IMAMN



f) apresentar preços manifestamente inexequíveis, assim considerados aqueles que não venham a ter demonstrada sua viabilidade, através de documentação que comprove que os custos dos insumos são coerentes com os de mercado e que os coeficientes de produtividade são compatíveis com a execução do objeto do contrato;

4. As licitantes arcarão com todos os custos decorrentes da elaboração e apresentação de suas propostas.

5. O prazo de validade das propostas será de no mínimo **60 (sessenta)** dias.

6. Após apresentação da proposta comercial não caberá desistência, sob pena de aplicação das punições previstas na Cláusula - "DAS SANÇÕES ADMINISTRATIVAS"

LOTE	ESPECIFICAÇÃO DO PRODUTO (CITAR MARCA)	UND	QTE	VL. UNIT.	VL. GLOBAL

PROPONENTE:

ENDEREÇO:

CNPJ Nº:

VALOR GLOBAL R\$:

VALIDADE DA PROPOSTA: 60 (SESSENTA) DIAS

PRAZO DE ENTREGA: ____ (_____) DIAS

DADOS BANCÁRIOS:

DATA:

(Assinatura do Representante Legal, Carimbo da Empresa Licitante)



ESTADO DO CEARÁ
PREFEITURA MUNICIPAL DE MORADA NOVA
INSTITUTO DE MEIO AMBIENTE DE MORADA NOVA - IMAMN



ANEXO IX (*)

DECLARAÇÃO DE INEXISTÊNCIA DE VÍNCULO EMPREGATÍCIO COM O MUNICÍPIO DE MORADA NOVA.

Eu, _____, portador(a) do RG nº _____ e
CPF nº _____, residente e domiciliado(a) à _____,
ocupante do cargo de _____, da empresa _____,
inscrita com o CNPJ nº _____, com sede à
_____, declaro para os devidos fins que não tenho
nenhum vínculo empregatício de nenhuma natureza, com a Prefeitura
Municipal de Morada Nova.

_____, ___ de ___ de 20__

ASSINATURA DO DECLARANTE

(*) A Declaração será para todos os sócios da empresa (SEPARADAMENTE), se for o caso.